



NC 90 STH HES (High Energy Saving)

Porte e finestre a battente

www.metra.it



METRA
Italian Style Emotions



SOLO METRA TI PROPONE UN PRODOTTO COMPLETO DI TUTTO

UN SERVIZIO PIÙ VICINO AI CLIENTI

METRA mette a disposizione un Numero Verde in grado di sostenere le tue idee, consigliarti nuove soluzioni e poi orientarti verso i punti vendita. Un servizio di assistenza prevendita e post vendita in grado di seguirti in ogni fase: dalla scelta, alla posa, ai consigli sulla pulizia, fino alla rintracciabilità storica del tuo serramento.

DESIGN E STILE

I serramenti METRA comprendono una vasta gamma di linee estetiche in grado di dare valore a living tradizionali e contemporanei e di rispettare le forme nei restauri conservativi. Le proposte più attuali donano luci sempre più ampie agli habitat grazie a forme affusolate e profili sottili.

I COMPLEMENTI DI DESIGN

I complementi di design METRA sono proposti in una serie di linee coordinate dallo stile unico, capaci di soddisfare e armonizzare la domanda estetica in ogni tipo di living. Gli accessori METRA garantiscono prestazioni elevate ai tuoi serramenti.

LE FINITURE

Molte, resistenti e cromaticamente sorprendenti. Metallizzate, sabbiate, opache, lucide... fino al rivestimento in legno naturale con il cuore in alluminio.

LA SCELTA DELL'ALLUMINIO

L'alluminio fa sempre più parte della vita di tutti noi: dalla lattina ai treni ad alta velocità. Piacevole esteticamente, malleabile, resistente e riciclabile al 100%. L'alluminio è il materiale ideale per la realizzazione dei serramenti.

IL GREEN

METRA è un'azienda che produce a basso impatto ambientale e commercializza prodotti con altissimi contenuti Green.

IL PUNTO VENDITA METRA

Il punto vendita METRA è il luogo in cui le persone entrano con un sogno e lo realizzano.



Finestre e porte a battente **NC 90 STH HES** (High Energy Saving)

Per te che desideri vivere il tuo habitat in modo confortevole senza trascurare risparmio energetico e impatto ambientale, METRA ti offre la soluzione ideale: il sistema NC 90 STH HES.

Riciclabilità dei materiali, livelli prestazionali eccellenti e riduzione dei costi energetici fanno dell'NC 90 STH HES un sistema ideale per ogni esigenza grazie anche alla grande varietà di finiture in cui risulta disponibile. Ieri c'era il taglio termico, oggi l'innovazione si chiama NC 90 STH HES.



Vantaggi

- Massimo isolamento termico e acustico
- Ampia scelta di finiture
- Design di alto livello
- Resistenza e stabilità strutturale
- Facilità di manutenzione
- Inalterabilità e durata nel tempo
- Riciclabilità dei materiali
- Risparmio energetico

Applicazioni

- Abitazioni private e/o edifici pubblici
- Integrabile con sistemi per facciate continue

Caratteristiche tecniche

Dimensioni della sezione:

Telaio fisso profondità 90 mm

Telaio mobile profondità 100 mm

Tipo di tenuta aria-acqua-vento:

giunto aperto (finestre e portefinestre)

Spessore dei vetri: da 22 a 83 mm

Linee estetiche

- Piana (BL) e sagomata (SL)

Soluzioni tecniche

- Scomparsa • Apertura esterna

Sezione

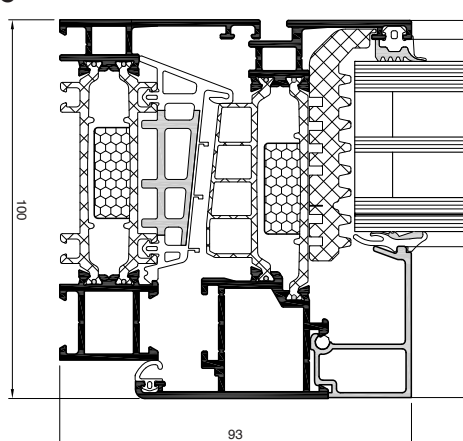

Tipologie di apertura

Finestre:



2 ante



1 anta



Anta-ribalta



Vasistas

Portefinestre:



2 ante
apertura interna



1 anta
apertura interna

Finiture

Scegliere la finitura superficiale o il rivestimento è sicuramente la parte più gratificante e creativa nell'acquisto di un serramento METRA.

Le finiture superficiali sono costituite da pigmenti naturali a zero impatto ambientale, dall'estetica e dalla durata straordinarie, come vernici ossidate opache, lucide, extralucide, oppure verniciature con effetto sabbia fantastiche alla vista e al tatto.

Complementi di design

Maniglie e cerniere. I complementi e gli accessori di design sono applicabili a tutti i sistemi architettonici METRA. Forme contemporanee dallo stile unico ed esclusivo, progettate per dare valore fin nei dettagli ad ogni tipologia di living e per convivere in grande armonia estetica e funzionale con i serramenti.

Riciclabilità dei materiali



NC 90 STH HES pone al centro del suo concept il riciclo dei materiali. Non è solo infatti l'impiego dell'alluminio, noto per essere un metallo completamente riciclabile, ma anche l'utilizzo di articoli riconvertiti quali la barretta, la schiuma delle astine e l'EPDM Bio, a fare di questo prodotto un sistema fortemente attento all'impatto ambientale.

Tecnologia

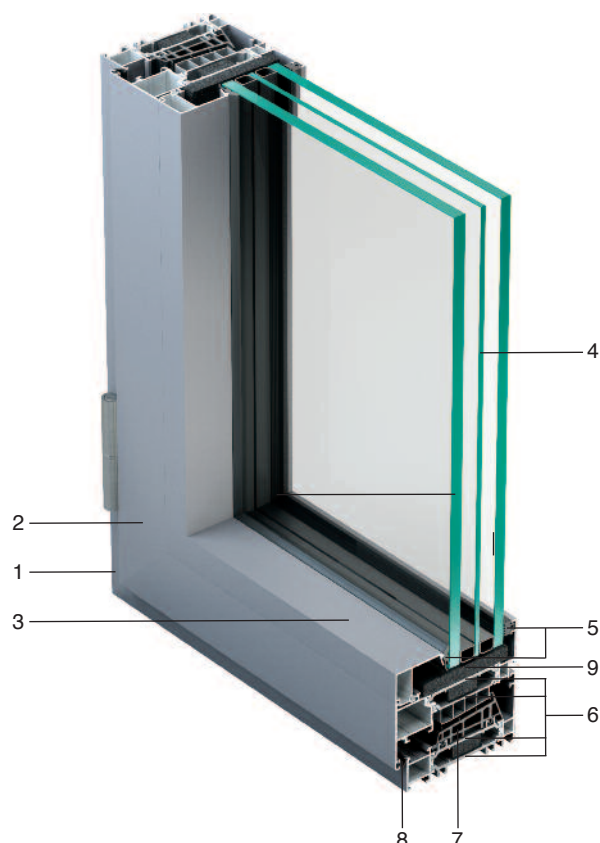

- 1 - Telaio fisso
- 2 - Telaio mobile
- 3 - Fermavetro disponibile in varie misure in base allo spessore del vetro
- 4 - Vetro isolante ad 1 intercapedine (doppio vetro) o 2 intercapedini (triplo vetro)
- 5 - Guarnizioni cingivetro in EPDM
- 6 - Astine termiche in poliammide 6.6 rinforzata con fibra di vetro al 25% provviste di isolanti studiate per ridurre la dispersione termica
- 7 - Guarnizione centrale di tenuta "giunto aperto"
- 8 - Guarnizione di battuta interna in EPDM
- 9 - Speciale guarnizione sottovetro isolante

Classe Gold "Finestra Qualità CasaClima"

Il riscaldamento e il raffreddamento delle abitazioni comporta un grande spreco di energia e quindi anche economico che richiede di rivedere le modalità di progettazione dei nostri edifici.



Per rispondere a questa esigenza Metra ha sviluppato NC 90 STH HES, prima finestra completamente in alluminio ad ottenere il prestigioso sigillo "Finestra Qualità CasaClima" nella classe Gold.

Tale marchio, rilasciato dall'Agencia CasaClima, ente terzo super partes, garantisce la qualità energetica dell'infisso e la posa in opera del controtelaio e del telaio a regola d'arte.

NC 90 STH HES è rivolto a tutti coloro che desiderano vivere il proprio habitat in modo confortevole in un ambiente salutare con il miglior risparmio energetico della categoria.

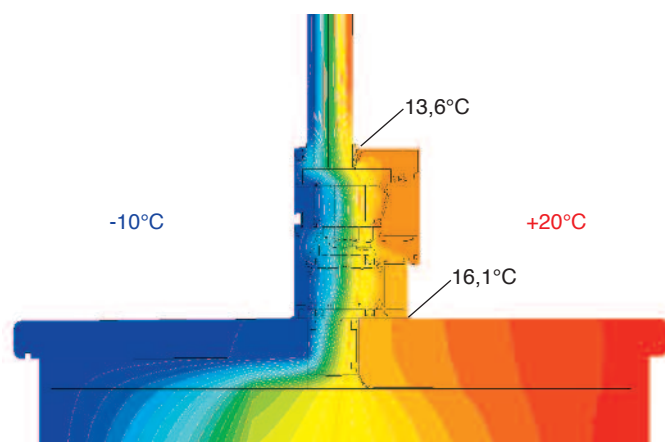

Qualità METRA

Utilizzare prodotti ed accessori a marchio METRA ti dà la sicurezza di usare materiali che mantengono ottime prestazioni e durata nel tempo.

I sistemi METRA sono stati certificati presso i più importanti laboratori prove europee, ottenendo risultati ai massimi livelli prestazionali.

Per essere sicuro, scegli profilati originali, facilmente riconoscibili dal marchio M presente nella parte interna del serramento e su ogni accessorio.

Ricordati che l'accessorio è parte integrante del sistema e solo con gli accessori originali METRA puoi ottenere elevate prestazioni.

METRA è inoltre tra le prime aziende italiane ad aver ottenuto il marchio di fabbrica sui propri prodotti per favorirne la riconoscibilità a tutela del consumatore.

La qualità dei sistemi METRA è assicurata inoltre, anche dai processi produttivi certificati a "marchio europeo" e dal sistema di qualità aziendale certificato dal RINA in base alle norme ISO 9001:2008.



NC 90 STH HES (High Energy Saving)

Prestazioni certificate



Tenuta all'acqua EN 1027 - EN 12208

Il serramento METRA, con una pressione del vento pari ad una velocità di 147 Km/h (1050Pa) non ha avuto infiltrazioni d'acqua.

Pressione d'aria applicata
Km/h

Classe raggiunta

(0Pa)	(50Pa)	(100Pa)	(150Pa)	(200Pa)	(250Pa)	(300Pa)	(450Pa)	(600Pa)	(900Pa)
0	32,2	45,53	55,77	64,39	72	78,87	96,59	111,54	136,6
1A	2A	3A	4A	5A	6A	7A	8A	9A	E900

Capacità di un infisso di impedire infiltrazioni quando è investito da un flusso d'acqua ed è presente una differente pressione tra interno ed esterno.

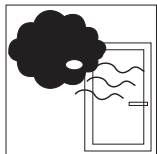

Permeabilità all'aria EN 1026 - EN 12207

Il serramento METRA, con una pressione del vento pari ad una velocità di 125 Km/h (750Pa) ha superato positivamente la prova.

1	2	3	4
(150Pa)	(300Pa)	(600Pa)	(600Pa)

Caratteristica di un infisso chiuso di lasciare filtrare aria quando è presente una differenza di pressione tra l'interno e l'esterno; minori saranno i volumi dispersi, maggiore sarà la qualità del serramento.

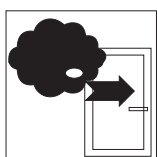

Resistenza al vento EN 12211, EN 12210

Il serramento METRA, con una pressione pari ad una velocità di 182,14 Km/h (1600Pa) non ha subito rotture o deformazioni permanenti.

Pressione d'aria applicata
Con freccia di flessione

Classe raggiunta

(400Pa)	(800Pa)	(1200Pa)	(1600Pa)	(2000Pa)	(>2000Pa)
A ($\leq 1/150$)		B ($\leq 1/200$)		C ($\leq 1/300$)	
1	2	3	4	5	Exxx

Capacità di un infisso sottoposto a forti pressioni e/o depressioni, come quelle causate dal vento, di mantenere una deformazione ammissibile, di conservare le proprietà iniziali a salvaguardia della sicurezza degli utenti.



Potere fonoisolante EN ISO 140-3, EN ISO 717-1

Capacità di un serramento di attenuare i rumori esterni.

Fino a 43 dB

Il serramento METRA è in grado di abbattere un rumore proveniente dall'esterno per via aerea fino a 43dB.

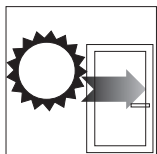

Trasmittanza Termica

Il serramento METRA ha conseguito la classe gold di casaClima.

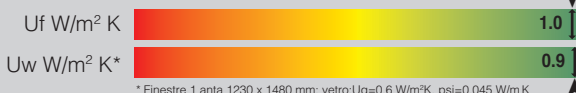

La trasmittanza termica U è il flusso di calore che passa attraverso il serramento per m² di superficie e per ogni grado di differenza di temperatura tra interno ed esterno. L'unità di misura della trasmittanza termica è il W/m² K.



Resistenza all'effrazione EN 1627 - EN 1630

Il serramento METRA resiste in modo efficace ai tentativi di intrusione interna.

Classe di resistenza WK1 WK2 **WK3**

Capacità di un infisso di resistere ad un'intrusione violenta a seguito di una applicazione di una forza fisica e con l'aiuto di attrezzi.

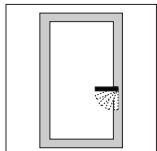

Forze di azionamento EN 13115

Il serramento METRA consente grande facilità di apertura con uno sforzo minimo.

Classe raggiunta Classe 0 **Classe 1** Classe 2

- **100 N** 30 N

Idoneità di un infisso di permettere una facile apertura con uno sforzo minimo.

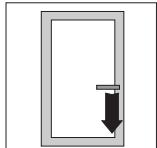

Resistenza meccanica EN 12046 - EN 13115

Il serramento METRA resiste ai carichi applicati senza torsioni, deformazioni permanenti o rotture.

Classe raggiunta Classe 0 Classe 1 Classe 2 Classe 3 **Classe 4**

Capacità di un infisso di resistere ai carichi applicati senza rotture, deformazioni permanenti o torsioni tali da pregiudicare il suo corretto funzionamento.

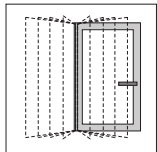

Resistenza ai cicli di apertura e chiusura EN1191 - EN 12400

Il serramento METRA resiste efficacemente nel tempo ai cicli di apertura e chiusura (10.000 aperture per le finestre e per portefinestre).

Classe raggiunta/N° di cicli

Finestre e porte					Solo porte				
0	1	2	3	4	5	6	7	8	
-	5000	10000	20000	50000	100000	200000	500000	1000000	

Capacità di un infisso di resistere nel tempo a ripetuti cicli di apertura e chiusura.

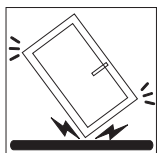

Resistenza all'urto (METODO DI PROVA CON CORPO DURO) EN 13049

Il serramento METRA resiste efficacemente agli urti.

Altezza di caduta **200 mm** 300 mm 450 mm 700 mm 950 mm

Classe raggiunta **1** 2 3 4 5

Capacità di un infisso di resistere in caso di urti involontari o accidentali.

Facciate continue

Finestre e porte a battente

Finestre e porte in Alluminio-Legno

Finestre e porte scorrevoli

Porte interne e pareti divisorie

Sistemi per Balconi

Verande

Sistemi oscuranti

Applicazioni fotovoltaiche

Accessori e complementi di design

Finiture e rivestimenti



METRA

METRA S.p.A. Via Stacca,1 - 25050 Rodengo Saiano (BS) Italia
Tel. +39 030 6819.1 - Fax +39 030 6810363
servizioclienti@metra.it - www.metra.it

METRA utilizza per la sua documentazione carta ecologica e prodotti per la stampa a basso impatto ambientale.



Documentazione METRA
Brochure
NC 90 STH HES - Italiano

Data di edizione: 03/2013 - Data di stampa: 03/2013